

GT-300EL

(Conducción lado izquierdo, EURO3, AMT)

Capacidad de 30 toneladas

HOJA DE ESPECIFICACIONES N.º GT-300E-3-00201/ES-01

GRÚA HIDRÁULICA SOBRE CAMIÓN

DIMENSIONES

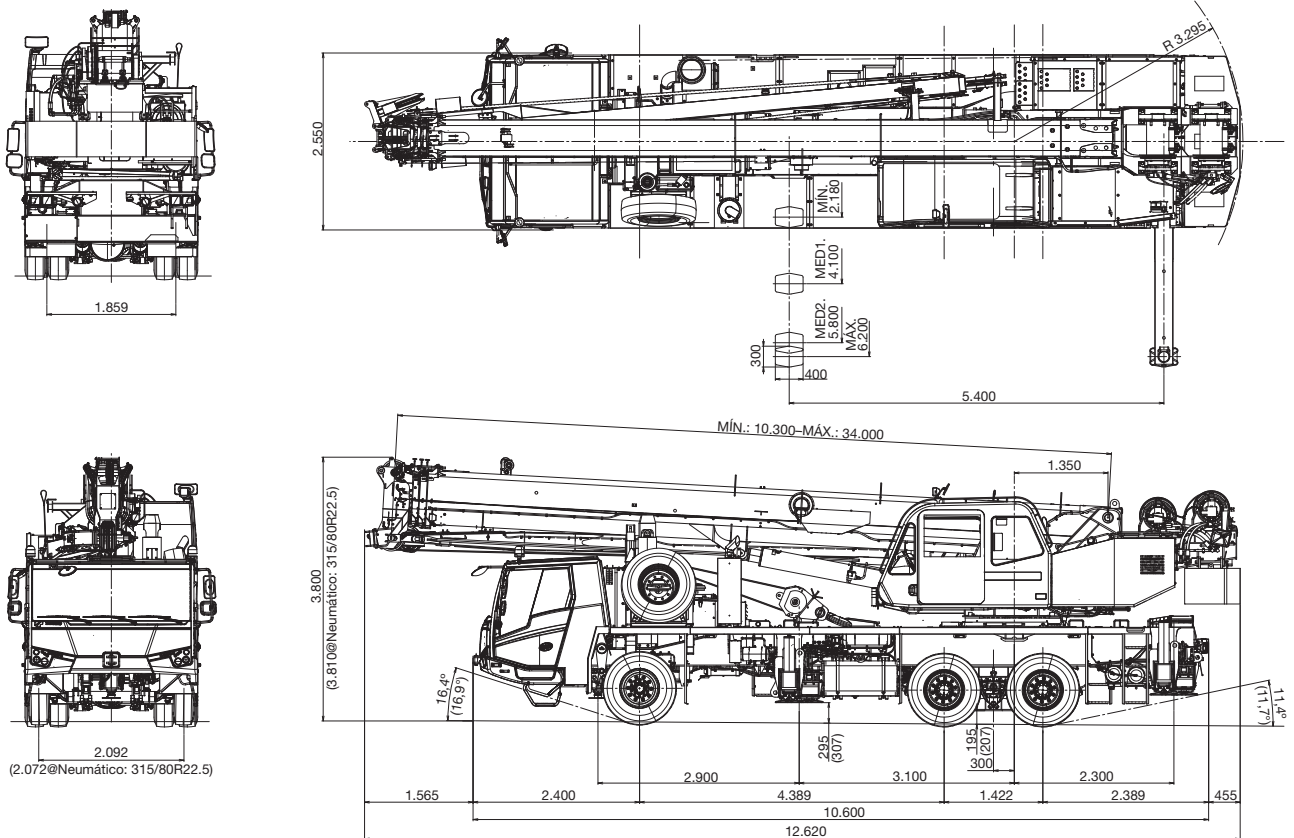

DIMENSIONES GENERALES

Radio de giro	10,5 m
---------------	--------

Longitud total	Aproximadamente 12.620 mm
Ancho total	Aproximadamente 2.550 mm
Altura total	Aproximadamente 3.800 mm

ESPECIFICACIONES DE LA GRÚA

PLUMA

Pluma telescópica sincronizada parcialmente con potencia completa de 4 secciones de construcción de caja redonda con 3 poleas en la cabeza de la pluma.

El sistema de sincronización comprende de 2 cilindros telescópicos, cables de extensión y cables de retracción. Cilindro hidráulico equipado con válvula de retención. 2 protectores de cables de fácil extracción, extremo cerrado del cable en un lado de la cabeza de la pluma. Las pastillas de desgaste soportan las secciones telescópicas de la pluma tanto de manera vertical como horizontal.

Longitud completamente retraída.....	10,3 m
Longitud completamente extendida	34,0 m
Velocidad de extensión.....	23,7 m en 76 s
Diámetro de la base	0,32 m

ELEVACIÓN DE LA PLUMA

Mediante cilindro hidráulico de acción doble con válvula de retención. Indicador del ángulo de la pluma

Ángulo de la pluma	-2,5°- 81°
Velocidad de elevación de la pluma	20° a 60° en 24 s

PLUMÍN

Extensión de la pluma en dos etapas con compensación triple. La parte superior del cajón se despliega desde la sección en la base del cajón.

Guardado debajo de la sección base de la pluma (debajo del plumín colgante).

Longitud	8,5 m y 14 m
Compensación	5°, 25°, 45°
Diámetro de la base	0,32 m

POLEA DE ELEVACIÓN AUXILIAR (POLEA SINGULAR Ó NARIZ)

Polea nariz montada sobre la parte superior de la pluma principal para trabajo único en línea (almacenable).

Diámetro de la base	0,32 m
---------------------------	--------

DISPOSITIVO DE ANTIBLOQUEO DOBLE

Dispositivo de corte de carga suspendida al alcanzar el límite máximo de izaje de gancho con sistema de alarma audiovisual (luz de FALLO/ALARMA).

ROTACIÓN

Motor hidráulico de pistones axiales accionado a través de un reductor de velocidad de rotación planetario. Rotación de círculo completo de 360° continuo en rodamientos de bolas.

Equipado con freno de rotación de bloqueo/liberación manual.

Un bloqueo de giro positivo para los modos de transporte, activado de forma manual en la cabina. Sistema de giro doble: Liberación o bloqueo de la rotación controlado mediante conmutador en la cabina.

Velocidad de rotación	3,0 min ⁻¹ {rpm}
-----------------------------	-----------------------------

CABRESTANTE

CABRESTANTE PRINCIPAL

Velocidad variable con tambor ranurado impulsado por motor hidráulico de pistones axiales mediante reductor de velocidad. Descenso y elevación de carga de potencia.

Equipado con freno automático (freno neutro) y válvula de contrapeso. Se controla independientemente del cabrestante auxiliar. Equipado con seguidor de cable e indicador de rotación del tambor.

TAMBOR PRINCIPAL

Diámetro de la base x ancho	0,32 m x 0,484 m
Diámetro del cable x longitud	16 mm x 190 m
Capacidad del tambor	219,5 m, 6 capas
Tracción en segmento sencillo máxima (1.ª capa)	56,0 kN (5,710 kgf)
Fuerza máxima de tensión permitida de la línea de cable..	55,1 kN (5,620 kgf)

CABRESTANTE AUXILIAR

Velocidad variable con tambor ranurado impulsado por motor hidráulico de pistones axiales mediante reductor de velocidad. Descenso y elevación de carga de potencia.

Equipado con freno automático (freno neutro) y válvula de contrapeso. Se controla independientemente del cabrestante principal.

Equipado con seguidor de cable e indicador de rotación del tambor.

TAMBOR AUXILIAR

Diámetro de la base x ancho	0,32 m x 0,484 m
Diámetro del cable x longitud	16 mm x 110 m
Capacidad del tambor	219,5 m, 6 capas
Tracción en segmento sencillo máxima (1.ª capa)	56,0 kN (5,710 kgf)
Fuerza máxima de tensión permitida de la línea de cable..	55,1 kN (5,620 kgf)

CABLE

Cable de nuflex (antigiratorio), acero modificado mejorado, preformado, alma de cable independiente.

Principal y auxiliar	16 mm
----------------------------	-------

BLOQUEOS DE GANCHO

30 toneladas

(4 poleas con gancho giratorio y cierre de seguridad; masa: aproximadamente 270 kg)

4,5 toneladas

(Gancho giratorio ponderado con cierre de seguridad; masa: aproximadamente 100 kg)

SISTEMA HIDRÁULICO

BOMBAS

2 bombas de pistón variable para las funciones de la grúa. Bomba de engranaje en tándem, giro y equipos opcionales. Accionado por el motor del portador.

La desconexión de la bomba se activa/desactiva mediante un interruptor desde la cabina del conductor.

VÁLVULAS DE CONTROL

Válvulas múltiples accionadas por presión piloto con válvulas de alivio de presiones integrales.

DEPÓSITO (RESERVORIO)

Capacidad de 418 litros. Medidor de nivel externo.

FILTRACIÓN

BETA10 = 10 filtros de retorno de paso único con protección de derivación dentro del depósito hidráulico. Accesibles para un reemplazo fácil.

ENFRIADOR DE ACEITE

Refrigeración por ventilación de aire.

CABINA Y CONTROLES DE LA GRÚA

Conducción lado izquierdo, para un hombre, construcción de acero con acceso mediante puerta corrediza y ventanas con vidrio polarizado de seguridad que se abren por el costado. La ventana de la puerta tiene control eléctrico. El vidrio del parabrisas y la ventana del techo son resistentes a los golpes. Limpiaparabrisas y lavador (parabrisas delantero y ventana de techo). Vidrio de seguridad polarizado y visera parasol. Palanca de mando ajustable para girar, elevar y desplegar la pluma y los cabrestantes auxiliar y principal. La palanca de mando puede cambiar las posiciones neutrales e inclinarse para un acceso fácil a la cabina. Controles de pedal: despliegue de la pluma, elevación de la pluma y regulador de motor. Asiento para operador regulable en 3 posiciones con respaldo alto, apoyacabeza y apoyabrazos. Alfombra de cabina. Perilla para regulador velocidad del motor. Calefactor de la cabina por agua y aire acondicionado.

Arranque/detención del motor en el tablero, luces de monitoreo, encendedor de cigarrillos, interruptor eléctrico de la ventana, interruptor de detención de emergencia del motor, interruptor de freno de rotación, interruptor de selección de despliegue de pluma/cabestrante auxiliar, interruptor de modo ecológico, e interruptor de selección de liberación/bloqueo de la rotación.

Instrumentos - Dispositivo de alarma (visual). La presión hidráulica del aceite se controla y se visualiza en el panel de visualización AML-C.

CONTRAPESO

Integral con chasis de rotación Masa... 3.200 kg

ESPECIFICACIONES DE LA GRÚA

El limitador automático de momento de TADANO (AML-C) incluye:

- Función de bloqueo de la palanca de control con advertencia previa audible y visual
- Número de partes de la líneas
- Indicador de posición de la pluma
- Indicador del estado de los estabilizadores
- Ángulo de rotación
- Ángulo de la pluma / longitud de la pluma / ángulo de desplazamiento del plumín / longitud del plumín / radio de carga / capacidades de elevación nominales / lectura real de cargas
- Altura de elevación potencial
- Indicador de relación entre el momento de carga real y el momento de carga nominal
- Carga permitida
- Función de reducción automática de la velocidad y parada suave de la rotación
- Interruptor de registro de las condiciones de funcionamiento
- Radio de carga / ángulo de la pluma / altura de la punta / función predeterminada del rango de rotación
- Luz de advertencia externa
- Función de tara

- Presión de aceite hidráulico principal
- Monitor de consumo de combustible
- Selección de cabrestante principal/ cabrestante auxiliar
- Indicador de rotación de tambores de los cabestrantes principal y auxiliar (tipo audible y visible)

AML-C de TADANO monitorea las longitudes extendidas de los estabilizadores y programa automáticamente la tabla de "CAPACIDADES DE ELEVACIÓN NOMINALES" correspondiente.

La consola a la derecha del operador incluye palanca de bloqueo de rotación y nivel tipo burbujas.

La consola derecha superior incluye interruptor de luces de inundación, interruptor de lavador de limpiaparabrisas del techo, interruptor de configuración de emergencia del estabilizador, interruptor de estado del plumín, interruptor de enfriador de aceite, interruptor de luz de trabajo e interruptor de control de aire acondicionado.

NOTA: Cada velocidad de desplazamiento se aplica a condiciones sin carga.

ESPECIFICACIONES DEL TRANSPORTE

TIPO

Accionador a la izquierda, 6x4.

CHASIS

Acero de alta resistencia, construcción monobloque completamente soldado.

MOTOR

Modelo	Daimler OM926LA (EURO3)
Tipo	Diésel de inyección directa
N.º de cilindros	6
Combustión	Turboalimentado de 4 tiempos, y posteriormente refrigerado
Diámetro x carrera en mm	106 x 136
Cilindrada en litros	7,20
Calentador de entrada de aire	Pre calentamiento de 24 voltios
Depurador de aire	Tipo seco, elemento reemplazable
Filtro de aceite	Flujo completo con elemento reemplazable
Filtro de combustible	Flujo completo con elemento reemplazable
Tanque de combustible en litros	300, lado izquierdo del transporte
Refrigeración	Líquido presurizado, recirculación por bypass
Radiador	Paneles de aletas y tubos, controlado por termostato
Ventilador, mm	Tipo de succión, 8 paletas, 725 de diámetro
Arranque	24 voltios
Carga	Sistema de 24 voltios, negativo a tierra
Batería	2 a 120 amperios por hora
Compresor, aire, l/min	590 a 1.900 min ⁻¹
Potencia máxima kW (HP)	240 (326) bruto a 2.200 min ⁻¹
Torsión máxima en N-m	1,300 a 1.200-1.600 min ⁻¹
Capacidad en litros	
Agua de refrigeración	10
Lubricación	24-29
Combustible	300

TRANSMISIÓN

Modelo	ZF AS-Tronic 12AS2302
Tipo	Transmisión automática mecánica, embrague seco operado electroneumáticamente y palanca de cambios automática con 12 cambios delanteros y 2 cambios traseros.

VELOCIDAD DE MARCHA

85 km/h

CAPACIDAD DE GRADO (tan θ)

66% (63% en el neumático 315/80R22.5)

EJE

- 1.º: Reversa tipo Elliot, eje de dirección.
- 2.º, 3.º: Eje motor y de dirección completamente flotante con bloqueo interno del diferencial trasero entre las ruedas y entre los ejes.

DIRECCIÓN

ZF Servocom. mecánica asistida hidráulicamente de dos ejes delanteros.

SUSPENSIÓN

Frente: Ballestas. Amortiguadores de acción doble.
Parte trasera: Suspensión hendrickson ULTIMAAX, tándem de goma con viga para traslado.

SISTEMAS DE FRENO

Servicio: Sistema de aire comprimido con circuito dual.
Estacionamiento: Carga de resorte en el segundo y tercer eje.
Auxiliar: Freno de escape del motor y regulador de motor con freno constante.

NEUMÁTICOS - 295/80R22.5 Presión de aire: 850 kPa
(315/80R22.5 Presión de aire: 850 kPa)

ESTABILIZADORES

Estabilizadores tipo H operados hidráulicamente.
Cilindros de gato verticales equipados con válvulas de retención integrales.

Cada viga y gato de los estabilizadores se controla de forma independiente.

Las placas de apoyo del elevador del estabilizador están sujetadas, lo que elimina la necesidad de sujetarlas y liberarlas manualmente. Los controles y la burbuja de visión se ubican en cualquiera de los lados del portador.

Se proveen 4 longitudes de extensión del estabilizador con las correspondientes "CAPACIDADES DE ELEVACIÓN NOMINALES" para actividades con grúa en áreas limitadas.

Extensión mínima	2,18 m desde centro a centro
Extensión media	4,1 m desde centro a centro
Extensión media	5,8 m desde centro a centro
Extensión máxima	6,2 m desde centro a centro
Tamaño de la placa de apoyo	0,4 m x 0,3 m

GATO FRONTAL

Un quinto gato estabilizador operado hidráulicamente. Montado en el chasis frontal del transportador para permitir capacidades de elevación de 360°.

Los cilindros hidráulicos tienen válvulas de retención piloto.
Tamaño de la placa de apoyo (diámetro)..... 0,26 m

CABINA DEL TRANSPORTADOR

Cabina de ancho completo para dos personas con estructura compuesta (chapa de acero y fibra de vidrio), con cristal de seguridad, asientos acolchados con aire, asiento para conductor con varias opciones de ajuste, con función de memoria, calentador de agua dependiente de la temperatura del motor, aire acondicionado, pantalla multifunción y control crucero.

EQUIPO ESTÁNDAR

- Telemática (sistema de entrada de datos y monitoreo por máquina) con - HELLO-NET a través de Internet (disponibilidad según el país)
- Sistema en modo ecológico
- Arranque de motor en la posición de transmisión neutral
- Dirección telescópico inclinable
- Filtro secante de aire
- Separador de agua con filtro (alta filtración)
- Indicador de polvo del depurador de aire

- Kit de inflado de neumáticos
- Faro antiniebla frontal
- Paquete de instrumentación completo
- Ganchos de remolque delanteros y traseros
- Grilletes para izar cargas
- Compartimiento para almacenar gancho ponderado
- Espejo del tambor del cabrestante
- Compartimiento para almacenar herramientas
- Prevención contra el desbobinado excesivo

EQUIPO OPCIONAL

- Indicador de velocidad del viento (Anemometro)
- Faro
- Cámara del tambor del cabrestante
- ABS
- Neumático 315/80R22.5 (Cumple con la regulación australiana)
- Faro de señalización lateral
- Espejo lateral con calentador y ajuste eléctrico (Cumple con la regulación australiana)

- Faro antiniebla trasero
- Cámara retrovisora
- Neumático y soporte de repuesto
- Escalera de tijera (capacidad de 100 kg)
- Asiento del conductor con calentador

DESEMPEÑO DE IZAJE

VELOCIDADES Y PULSACIONES DE LÍNEA

Espesor o vueltas (Cable)	Cabrestante principal o auxiliar: tambor de 0,32 m	
	Velocidades de línea ¹	Tracciones de línea disponibles ²
	m/min	kN (kgf)
1. ^a	106	56,0 (5.710)
2. ^a	115	51,1 (5.210)
3. ^a	124	46,7 (4.760)
4. ^a	132	43,1 (4.400)
5. ^a	141	40,0 (4.080)
6. ^{as}	150	37,3 (3.800)

- Fuerza máxima de tensión permitida de la línea de cable.
Principal y auxiliar: 55,1 kN (5.620 kgf)
- Elevación máxima por línea.
Principal y auxiliar: 44,1 kN (4.500 kgf)

¹ La velocidad de línea se aplica solo en el bloqueo de gancho, sin carga.

² Desarrolladas por maquinaria con cada capa de cable, pero no se basan en la fuerza del cable u otras limitaciones de la maquinaria o equipo.

³ No se recomienda el uso de la sexta vuelta de cable para las operaciones de izaje.

CAPACIDADES DEL CABLE DE TAMBOR

Vueltas de cable	Revestimiento ranurado del tambor principal	
	Cable de 16 mm	
	Cable por vueltas	Cable total
	m	m
1	30,1	30,1
2	32,8	62,9
3	35,3	98,2
4	37,8	136,0
5	40,5	176,5
6	43,0	219,5

DIMENSIONES DEL TAMBOR (CABESTRANTE)

Diámetro de la base	320 mm
Longitud	484 mm
Diámetro de la brida	530 mm

TABLA DE RANGO DE TRABAJO DE GT-300EL

PLUMA

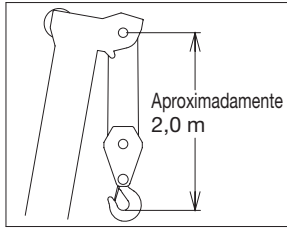

POLEA SINGULAR Ó NARIZ

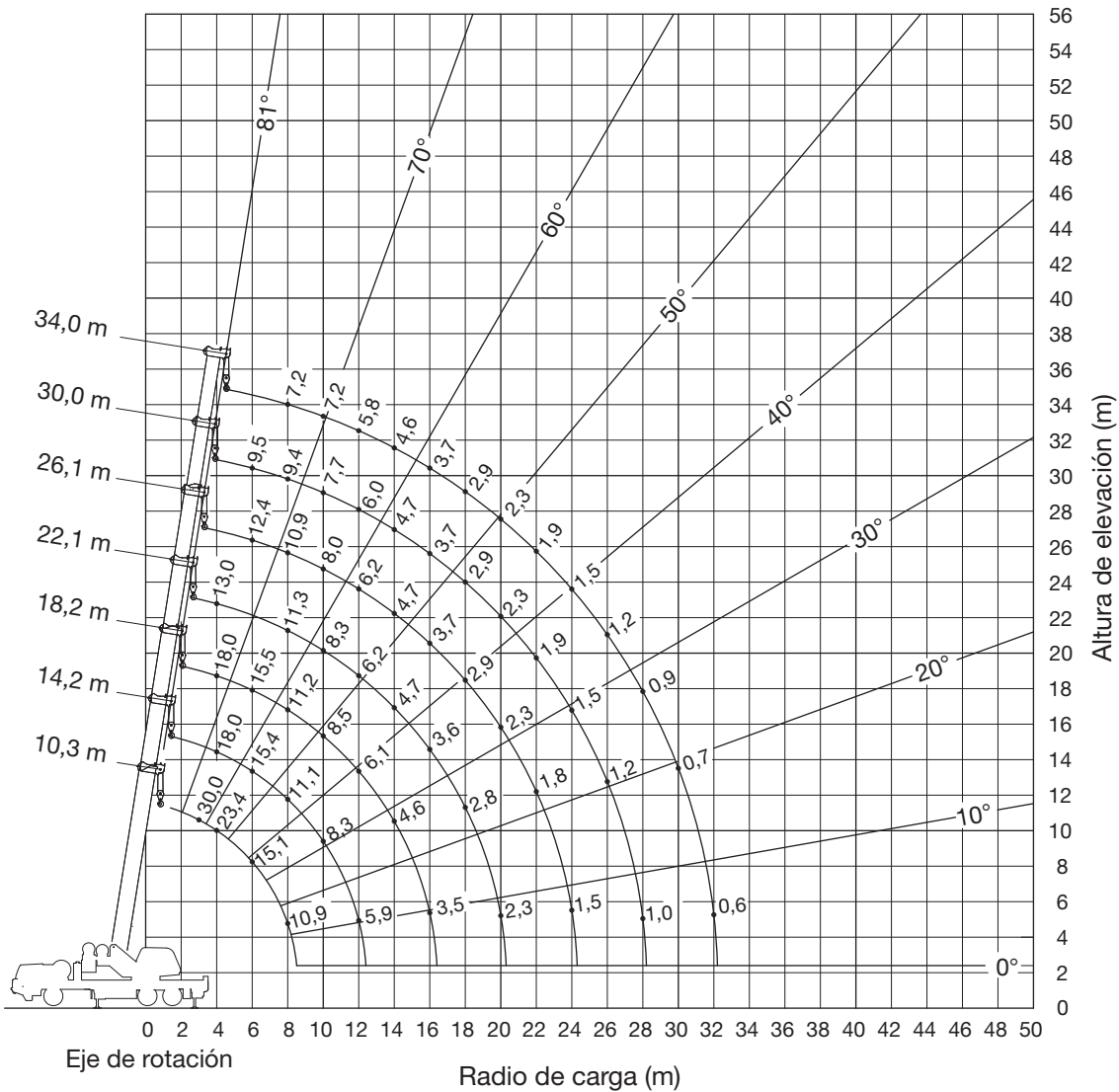
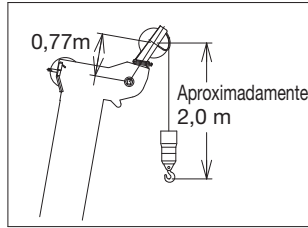

NOTA: La altura de elevación muestra un valor calculado.



TABLA DE RANGO DE TRABAJO DE GT-300EL

PLUMÍN



NOTA: La altura de elevación muestra un valor calculado.

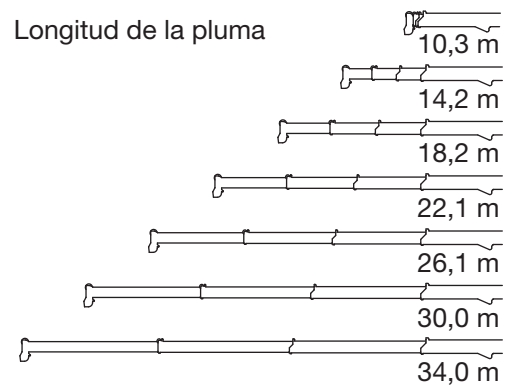
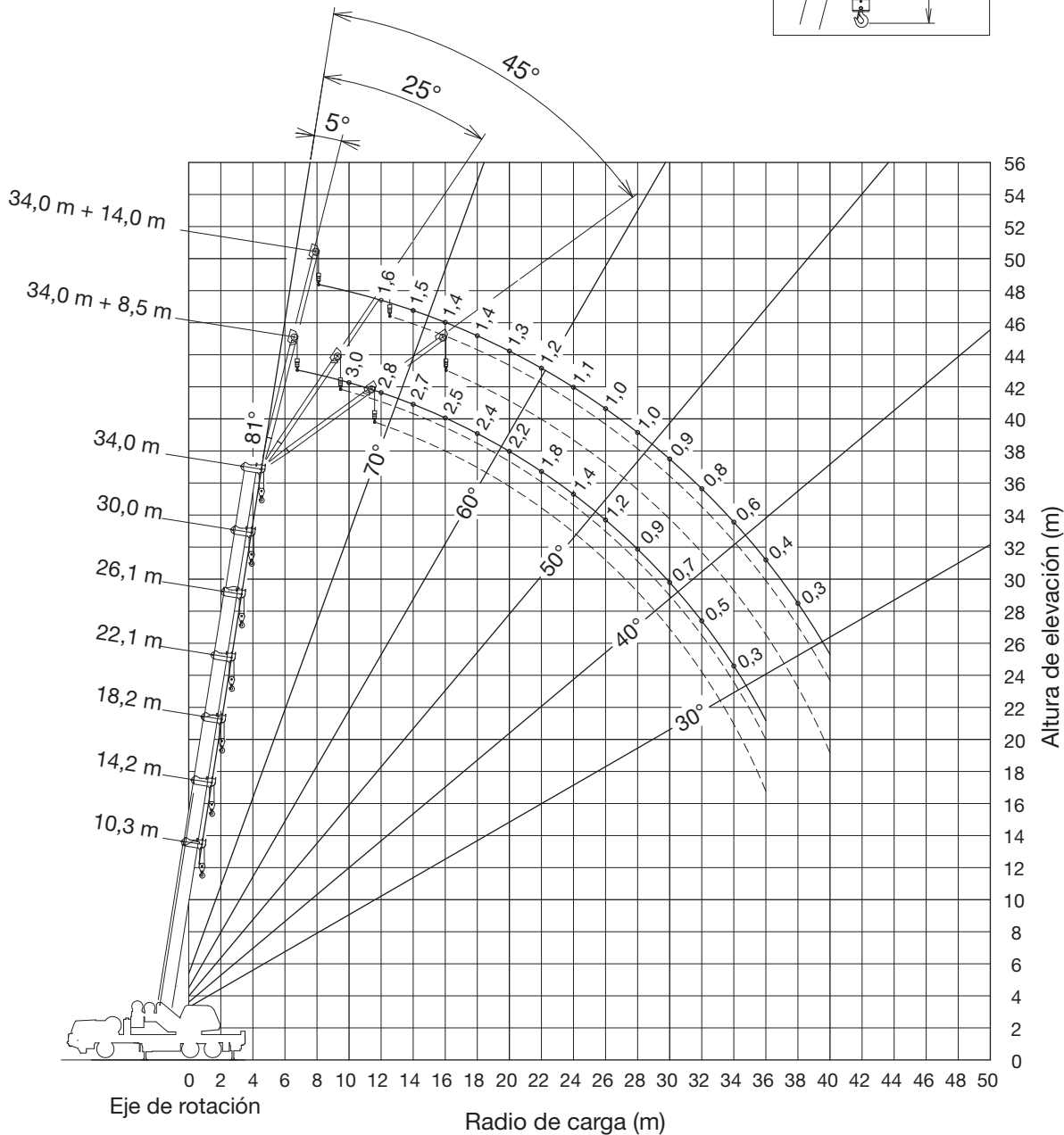
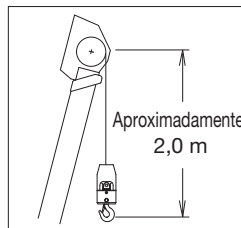
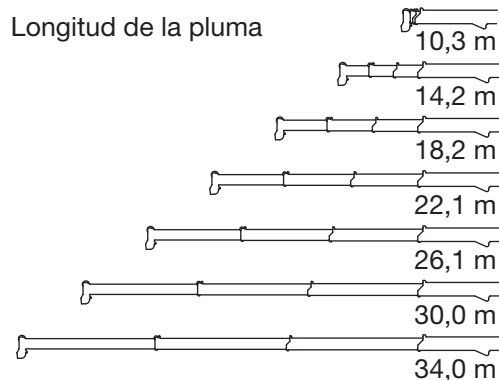

CAPACIDADES DE ELEVACIÓN NOMINALES DE GT-300EL

CON ESTABILIZADORES COMPLETAMENTE EXTENDIDOS A 6,2 m ROTACIÓN DE 360° (Unidad: x 1.000 kg)							
B \ A	10,3	14,2	18,2	22,1	26,1	30,0	34,0
2,5	30,0	18,0					
3,0	30,0	18,0	18,0				
3,5	26,9	18,0	18,0				
4,0	23,4	18,0	18,0	13,0			
4,5	20,7	18,0	18,0	13,0	13,0		
5,0	18,5	18,0	18,0	13,0	13,0		
5,5	16,7	16,9	17,0	13,0	12,7	9,5	
6,0	15,1	15,4	15,5	13,0	12,4	9,5	
6,5	13,8	14,1	14,2	13,0	12,1	9,5	7,2
7,0	12,7	13,0	13,1	13,0	11,9	9,5	7,2
8,0	10,9	11,1	11,2	11,3	10,9	9,4	7,2
9,0		9,7	9,8	9,7	9,3	8,9	7,2
10,0		8,3	8,5	8,3	8,0	7,7	7,2
12,0		5,9	6,1	6,2	6,2	6,0	5,8
14,0			4,6	4,7	4,7	4,7	4,6
16,0			3,5	3,6	3,7	3,7	3,7
18,0				2,8	2,9	2,9	2,9
20,0				2,3	2,3	2,3	2,3
22,0					1,8	1,9	1,9
24,0					1,5	1,5	1,5
26,0						1,2	1,2
28,0						1,0	0,9
30,0							0,7
32,0							0,6
Número de partes de líneas	8	6	6	4	4	4	4

CON ESTABILIZADORES MEDIO EXTENDIDOS A 5,8 m ROTACIÓN DE 360° (Unidad: x 1.000 kg)							
B \ A	10,3	14,2	18,2	22,1	26,1	30,0	34,0
2,5	30,0	18,0					
3,0	26,6	18,0	18,0				
3,5	23,3	18,0	18,0				
4,0	20,6	18,0	18,0	13,0			
4,5	18,3	18,0	18,0	13,0	13,0		
5,0	16,5	16,7	16,8	13,0	13,0		
5,5	14,9	15,1	15,2	13,0	12,7	9,5	
6,0	13,5	13,8	13,9	13,0	12,4	9,5	
6,5	12,4	12,6	12,7	12,8	12,1	9,5	7,2
7,0	11,4	11,6	11,7	11,8	11,8	9,5	7,2
8,0	9,7	10,0	10,1	10,2	9,8	9,4	7,2
9,0		8,6	8,7	8,7	8,4	8,0	7,2
10,0		7,3	7,4	7,5	7,2	7,0	6,7
12,0		5,1	5,3	5,4	5,4	5,4	5,2
14,0			3,9	4,0	4,1	4,1	4,0
16,0			3,0	3,1	3,1	3,2	3,2
18,0				2,4	2,4	2,5	2,5
20,0				1,9	1,9	1,9	2,0
22,0					1,5	1,5	1,5
24,0					1,2	1,2	1,2
26,0						0,9	0,9
28,0						0,7	0,7
30,0							0,5
Número de partes de líneas	8	6	6	4	4	4	4

A: Longitud de la pluma (m)

B: Radio de carga (m)

CAPACIDADES DE ELEVACIÓN NOMINALES DE GT-300EL

CON ESTABILIZADORES MEDIO EXTENDIDOS A 4,1 m ROTACIÓN DE 360° (Unidad: x 1.000 kg)							
B \ A	10,3	14,2	18,2	22,1	26,1	30,0	34,0
2,5	27,1	18,0					
3,0	23,0	18,0	18,0				
3,5	19,9	18,0	18,0				
4,0	17,4	17,7	16,3	13,0			
4,5	15,4	15,2	14,0	13,0	12,1		
5,0	13,7	13,1	12,2	11,4	10,7		
5,5	12,0	11,4	10,7	10,1	9,5	8,9	
6,0	10,2	10,0	9,5	9,0	8,5	8,1	
6,5	8,8	8,9	8,5	8,1	7,7	7,3	6,9
7,0	7,6	8,0	7,7	7,3	7,0	6,7	6,3
8,0	5,9	6,2	6,3	6,1	5,8	5,6	5,3
9,0		5,0	5,1	5,1	5,0	4,8	4,6
10,0		4,1	4,2	4,3	4,2	4,1	3,9
12,0		2,8	2,9	3,0	3,1	3,0	2,9
14,0			2,0	2,1	2,2	2,2	2,1
16,0			1,4	1,5	1,6	1,6	1,6
18,0				1,1	1,1	1,1	1,1
20,0				0,7	0,8	0,8	0,8
22,0					0,5	0,5	0,5
Número de partes de líneas	8	6	6	4	4	4	4

CON ESTABILIZADORES MÍNIMO EXTENDIDOS A 2,18 m ROTACIÓN DE 360° (Unidad: x 1.000 kg)							
B \ A	10,3	14,2	18,2	22,1	26,1	30,0	34,0
2,5	14,2	12,7					
3,0	11,2	10,3	9,4				
3,5	9,1	8,5	7,9				
4,0	7,5	7,1	6,7	6,3			
4,5	6,3	6,1	5,8	5,4	5,1		
5,0	5,4	5,2	5,0	4,7	4,5		
5,5	4,5	4,5	4,4	4,2	4,0	3,7	
6,0	3,8	4,0	3,8	3,7	3,5	3,3	
6,5	3,2	3,5	3,4	3,3	3,1	3,0	2,8
7,0	2,7	3,0	3,0	2,9	2,8	2,6	2,5
8,0	1,9	2,2	2,3	2,3	2,2	2,1	2,0
9,0		1,6	1,8	1,8	1,7	1,7	1,5
10,0		1,2	1,3	1,4	1,4	1,3	1,2
12,0		0,5	0,6	0,8	0,8	0,7	0,6
Número de partes de líneas	8	6	6	4	4	4	4

A: Longitud de la pluma (m)

B: Radio de carga (m)

CAPACIDADES DE ELEVACIÓN NOMINALES DE GT-300EL

CON ESTABILIZADORES COMPLETAMENTE EXTENDIDOS A 6,2 m ROTACIÓN DE 360° (Unidad: x 1.000 kg)							
B	Pluma de 34,0 m + Plumín de 8,5 m			B	Pluma de 34,0 m + Plumín de 14,0 m		
	Compensación de 5°	Compensación de 25°	Compensación de 45°		Compensación de 5°	Compensación de 25°	Compensación de 45°
8				8			
9	3,0			9			
10	3,0			10			
12	2,8	2,7		12	1,6		
14	2,7	2,5	1,5	14	1,5		
16	2,5	2,3	1,5	16	1,4	1,0	
18	2,4	2,2	1,4	18	1,4	1,0	
20	2,2	2,0	1,4	20	1,3	0,9	0,7
22	1,8	1,9	1,3	22	1,2	0,9	0,7
24	1,4	1,6	1,3	24	1,1	0,8	0,7
26	1,2	1,3	1,3	26	1,0	0,8	0,7
28	0,9	1,0	1,1	28	1,0	0,7	0,6
30	0,7	0,8	0,9	30	0,9	0,7	0,6
32	0,5	0,6		32	0,7	0,7	0,6
34	0,3	0,4		34	0,6	0,7	0,6
36				36	0,4	0,5	0,6
38				38	0,3	0,4	
40				40		0,3	

CON ESTABILIZADORES MEDIO EXTENDIDOS A 5,8 m ROTACIÓN DE 360° (Unidad: x 1.000 kg)							
B	Pluma de 34,0 m + Plumín de 8,5 m			B	Pluma de 34,0 m + Plumín de 14,0 m		
	Compensación de 5°	Compensación de 25°	Compensación de 45°		Compensación de 5°	Compensación de 25°	Compensación de 45°
8				8			
9	3,0			9			
10	3,0			10			
12	2,3	2,7		12	1,6		
14	1,7	2,1	1,5	14	1,5		
16	1,2	1,5	1,5	16	1,4	1,0	
18	0,8	1,1	1,4	18	1,0	1,0	
20	0,5	0,8	1,0	20	0,7	0,9	0,7
22	0,3	0,5	0,7	22	0,5	0,8	0,7
24		0,3	0,5	24	0,3	0,6	0,7
26				26		0,4	0,6
28				28			0,4
30				30			0,3
32				32			
34				34			
36				36			
38				38			
40				40			

CON ESTABILIZADORES MEDIO EXTENDIDOS A 4,1 m ROTACIÓN DE 360° (Unidad: x 1.000 kg)							
B	Pluma de 34,0 m + Plumín de 8,5 m			B	Pluma de 34,0 m + Plumín de 14,0 m		
	Compensación de 5°	Compensación de 25°	Compensación de 45°		Compensación de 5°	Compensación de 25°	Compensación de 45°
8				8			
9	3,0			9			
10	3,0			10			
12	2,8	2,7		12	1,6		
14	2,7	2,5	1,5	14	1,5		
16	2,5	2,3	1,5	16	1,4	1,0	
18	2,2	2,2	1,4	18	1,4	1,0	
20	1,7	2,0	1,4	20	1,3	0,9	0,7
22	1,4	1,6	1,3	22	1,2	0,9	0,7
24	1,1	1,3	1,3	24	1,1	0,8	0,7
26	0,8	1,0	1,1	26	1,0	0,8	0,7
28	0,6	0,8	0,8	28	0,8	0,7	0,6
30	0,4	0,5	0,6	30	0,6	0,7	0,6
32	0,3	0,3		32	0,5	0,7	0,6
34				34	0,3	0,5	0,6
36				36		0,3	0,4
38				38			
40				40			

B: Radio de carga (m)

CAPACIDADES DE ELEVACIÓN NOMINALES DE GT-300EL

CON ESTABILIZADORES COMPLETAMENTE EXTENDIDOS A 6,2 m ROTACIÓN DE 360° (Unidad: x 1.000 kg)							
B	Pluma de 30,0 m + Plumín de 8,5 m			B	Pluma de 30,0 m + Plumín de 14,0 m		
	Compensación de 5°	Compensación de 25°	Compensación de 45°		Compensación de 5°	Compensación de 25°	Compensación de 45°
8	3,3			8			
9	3,3			9			
10	3,3			10	1,8		
12	3,3	2,6		12	1,7		
14	3,1	2,4	1,5	14	1,6	1,1	
16	2,9	2,3	1,4	16	1,5	1,0	
18	2,7	2,1	1,4	18	1,3	0,9	0,7
20	2,3	2,0	1,3	20	1,2	0,9	0,7
22	1,9	1,9	1,3	22	1,1	0,8	0,7
24	1,5	1,7	1,3	24	1,0	0,8	0,7
26	1,2	1,4	1,3	26	1,0	0,8	0,7
28	1,0	1,1	1,1	28	0,9	0,7	0,6
30	0,7	0,8		30	0,9	0,7	0,6
32	0,5	0,6		32	0,8	0,7	0,6
34	0,4	0,4		34	0,6	0,6	0,6
36				36	0,5	0,6	
38				38	0,3	0,4	
40				40		0,3	

CON ESTABILIZADORES MEDIO EXTENDIDOS A 5,8 m ROTACIÓN DE 360° (Unidad: x 1.000 kg)							
B	Pluma de 30,0 m + Plumín de 8,5 m			B	Pluma de 30,0 m + Plumín de 14,0 m		
	Compensación de 5°	Compensación de 25°	Compensación de 45°		Compensación de 5°	Compensación de 25°	Compensación de 45°
8	3,3			8			
9	3,3			9			
10	3,3			10	1,8		
12	2,6	2,6		12	1,7		
14	1,9	2,3	1,5	14	1,6	1,1	
16	1,4	1,7	1,4	16	1,5	1,0	
18	1,0	1,3	1,4	18	1,2	0,9	0,7
20	0,7	0,9	1,1	20	0,9	0,9	0,7
22	0,4	0,6	0,8	22	0,6	0,8	0,7
24		0,4	0,5	24	0,4	0,7	0,7
26			0,3	26	0,3	0,5	0,7
28				28		0,3	0,5
30				30			0,3
32				32			
34				34			
36				36			
38				38			
40				40			

CON ESTABILIZADORES MEDIO EXTENDIDOS A 4,1 m ROTACIÓN DE 360° (Unidad: x 1.000 kg)							
B	Pluma de 30,0 m + Plumín de 8,5 m			B	Pluma de 30,0 m + Plumín de 14,0 m		
	Compensación de 5°	Compensación de 25°	Compensación de 45°		Compensación de 5°	Compensación de 25°	Compensación de 45°
8	3,3			8			
9	3,3			9			
10	3,3			10	1,8		
12	3,3	2,6		12	1,7		
14	3,1	2,4	1,5	14	1,6	1,1	
16	2,9	2,3	1,4	16	1,5	1,0	
18	2,4	2,1	1,4	18	1,3	0,9	0,7
20	1,9	2,0	1,3	20	1,2	0,9	0,7
22	1,5	1,7	1,3	22	1,1	0,8	0,7
24	1,2	1,4	1,3	24	1,0	0,8	0,7
26	0,9	1,0	1,1	26	1,0	0,8	0,7
28	0,7	0,8	0,8	28	0,9	0,7	0,6
30	0,5	0,5		30	0,7	0,7	0,6
32	0,3	0,3		32	0,6	0,7	0,6
34				34	0,4	0,5	0,6
36				36	0,3	0,4	
38				38			
40				40			

B: Radio de carga (m)

CAPACIDADES DE ELEVACIÓN NOMINALES DE GT-300EL

CON ESTABILIZADORES COMPLETAMENTE EXTENDIDOS A 6,2 m ROTACIÓN DE 360° (Unidad: x 1.000 kg)							
B	Pluma de 26,1 m + Plumín de 8,5 m			B	Pluma de 26,1 m + Plumín de 14,0 m		
	Compensación de 5°	Compensación de 25°	Compensación de 45°		Compensación de 5°	Compensación de 25°	Compensación de 45°
8	4,0			8			
9	4,0			9	1,9		
10	4,0	2,8		10	1,9		
12	3,7	2,6	1,6	12	1,7		
14	3,5	2,4	1,5	14	1,6	1,1	
16	3,2	2,2	1,4	16	1,4	1,0	
18	2,9	2,1	1,4	18	1,3	0,9	0,7
20	2,5	1,9	1,3	20	1,2	0,9	0,7
22	2,0	1,8	1,3	22	1,1	0,8	0,7
24	1,6	1,7	1,3	24	1,0	0,8	0,7
26	1,3	1,4	1,3	26	0,9	0,7	0,6
28	1,0	1,1		28	0,9	0,7	0,6
30	0,8	0,8		30	0,8	0,7	0,6
32	0,6			32	0,8	0,7	
34				34	0,7	0,6	
36				36	0,5	0,6	
38				38	0,4		

CON ESTABILIZADORES MEDIO EXTENDIDOS A 5,8 m ROTACIÓN DE 360° (Unidad: x 1.000 kg)							
B	Pluma de 26,1 m + Plumín de 8,5 m			B	Pluma de 26,1 m + Plumín de 14,0 m		
	Compensación de 5°	Compensación de 25°	Compensación de 45°		Compensación de 5°	Compensación de 25°	Compensación de 45°
8	4,0			8			
9	4,0			9	1,9		
10	3,9	2,8		10	1,9		
12	2,8	2,6	1,6	12	1,7		
14	2,1	2,4	1,5	14	1,6	1,1	
16	1,5	1,8	1,4	16	1,4	1,0	
18	1,1	1,4	1,4	18	1,3	0,9	0,7
20	0,8	1,0	1,2	20	1,0	0,9	0,7
22	0,6	0,7	0,8	22	0,8	0,8	0,7
24	0,3	0,4	0,5	24	0,6	0,8	0,7
26			0,3	26	0,4	0,6	0,6
28				28		0,4	0,5
30				30			0,3
32				32			
34				34			
36				36			
38				38			

CON ESTABILIZADORES MEDIO EXTENDIDOS A 4,1 m ROTACIÓN DE 360° (Unidad: x 1.000 kg)							
B	Pluma de 26,1 m + Plumín de 8,5 m			B	Pluma de 26,1 m + Plumín de 14,0 m		
	Compensación de 5°	Compensación de 25°	Compensación de 45°		Compensación de 5°	Compensación de 25°	Compensación de 45°
8				8	4,0		
9	1,9			9	4,0		
10	1,9			10	4,0	2,8	
12	1,7			12	3,7	2,6	1,6
14	1,6	1,1		14	3,5	2,4	1,5
16	1,4	1,0		16	3,1	2,2	1,4
18	1,3	0,9	0,7	18	2,5	2,1	1,4
20	1,2	0,9	0,7	20	2,0	1,9	1,3
22	1,1	0,8	0,7	22	1,6	1,7	1,3
24	1,0	0,8	0,7	24	1,2	1,4	1,3
26	0,9	0,7	0,6	26	0,9	1,1	1,1
28	0,9	0,7	0,6	28	0,7	0,8	
30	0,8	0,7	0,6	30	0,5	0,6	
32	0,6	0,7		32	0,3		
34	0,5	0,5		34			
36	0,3	0,4		36			
38				38			

B: Radio de carga (m)

INSTRUCCIONES DE OPERACIÓN Y ADVERTENCIAS PARA CAPACIDADES DE ELEVACIÓN

GENERAL

- Las CAPACIDADES DE ELEVACIÓN NOMINALES se aplican solo a la máquina tal como TADANO LTD la fabricó y equipó originalmente. Las modificaciones realizadas a la máquina o el uso de equipo opcional que no sea el especificado podrían reducir la capacidad.
- La grúa hidráulica puede ser peligrosa si se opera o se efectúa mantenimiento incorrectamente. La operación y el mantenimiento de esta máquina se deben realizar conforme a la información incluida en **el manual de operación y mantenimiento** provisto con la grúa. Si no posee este manual, solicite al distribuidor.

CONFIGURACIÓN

- Las capacidades de elevación nominales que se incluyen en la tabla son las capacidades máximas permitidas de la grúa y se aplican cuando la máquina se encuentra en posición horizontal sobre una superficie firme en condiciones ideales de trabajo. Según la naturaleza de la superficie de soporte, es posible que se necesiten soportes estructurales debajo de las placas de apoyo del estabilizador para esparcir la carga sobre una superficie más resistente.
- Para operaciones con el estabilizador, los estabilizadores deben estar debidamente extendido con neumáticos sin apoyo en la superficie antes de operar la grúa.

OPERACIÓN

- Las capacidades de elevación nominales en los estabilizadores completamente extendidos, según lo que se determina en ISO4305.
- Las capacidades de elevación nominales se basan en el radio de carga real aumentado por la deflexión de la pluma.
- El peso del dispositivo de manipulación, tales como bloques de gancho (270 kg para capacidad de 30 t, 100 kg para capacidad de 4,5 t), eslingas, etc., deben ser considerados como parte de la carga y deben ser deducido de las capacidades de elevación.
- Las capacidades de elevación nominal se basan en cargas libremente suspendidas y no tienen en cuenta factores como el efecto del viento, paradas repentinas de las cargas, condiciones de superficie de soporte, velocidades de funcionamiento, cargas laterales, etc. Empuje lateral de la pluma o plumín es extremadamente peligroso. Tal acción puede dañar la pluma, el Plumín o el mecanismo de rotación, y puede causar el vuelco de la Grúa.
- Las capacidades nominales de elevación no tienen en cuenta el viento o la carga con la pluma levantada. Recomendamos no trabajar bajo las condiciones de que la carga esté fuera de control debido a un fuerte viento. Durante la elevación del brazo, tenga en cuenta que la capacidad de elevación nominal se reduce en un 50% cuando la velocidad del viento es de 9 m/s a 12 m/s; se reduce en un 70% cuando la velocidad del viento es de 12 m/s a 14 m/s. Si la velocidad del viento es 14 m/s o más, detenga la operación. Durante la elevación de la pluma, detenga la operación si la velocidad del viento es de 9 m/s o más.
- Las capacidades de elevación nominales no deben exceder el radio de carga.
No incline la grúa para determinar cargas permisibles.
- No opere en radios, ángulos o longitudes de pluma para los que no se muestren las capacidades. La grúa podría volcar sin ninguna carga en el gancho.
- Cuando longitud de la pluma se encuentra entre los valores en la lista, referirse a las capacidades de levantamiento de plumas nominales más largos y más cortos siguientes para el mismo radio. Se usará la menor de las dos capacidades de elevación clasificadas.
- Cuando se realicen elevaciones con un radio de carga no mencionado, utilice el siguiente radio más largo para determinar la capacidad permitida.
- La carga por línea no debe exceder los 44,1 kN (4.500 kgf) para el cabrestante principal y para el auxiliar.

- Controle el número real de partes de la línea con el LIMITADOR DE MOMENTO AUTOMÁTICO (AML-C) antes de operar. La capacidad de elevación máxima se restringe por el número de partes de la línea del LIMITADOR DE MOMENTO AUTOMÁTICO (AML-C). La capacidad limitada se determina mediante la fórmula: tracción de una línea para el cabrestante principal de 44,1 kN (4.500 kgf) x número de partes de la línea.
- El ángulo de la pluma antes de izar la carga debe ser mayor para contemplar la deflexión. Para capacidades de elevación nominales, el ángulo de la pluma con carga y el radio de carga son solo a modo de referencia.
- Las capacidades de longitud de la pluma de 10,3 m están basadas en la pluma completamente retraída.
- La extensión o el repliegue de la pluma cargada se puede realizar dentro de los límites de las CAPACIDADES DE ELEVACIÓN NOMINALES.
La habilidad de desplegar cargas está limitada por la presión hidráulica, el ángulo de la pluma, la longitud de la pluma, el mantenimiento de la grúa, etc.
- Para la capacidad de elevación de extremo simple (polea nariz), reduzca el peso del equipo de manipulación de carga de la capacidad de elevación nominal de la pluma. Para la capacidad de elevación de extremo simple (polea nariz), la capacidad neta no debe exceder los 4.500 kg, incluida la masa del gancho principal sujeta a la pluma.
- Cuando se retira el plumín, coloque el interruptor de estado del plumín en posición de RETIRADO.
- Utilice el interruptor de desactivación del "ANTIBLOQUEO DOBLE" cuando arme y guarde el plumín, y cuando retire el bloqueo del gancho. Cuando el interruptor se presiona, la elevación no se detiene, incluso si hay desenhebrado excesivo.
- Cuando eleve una carga con el plumín (cabrestante auxiliar) y la pluma (cabrestante principal) simultáneamente, realice lo siguiente:
 - Introduzca el estado de la operación con plumín no la de pluma básica.
 - Antes de comenzar la operación, asegúrese de que la masa de la carga esté dentro de las capacidades de elevación nominales para el plumín.
- Los datos de la capacidad de elevación guardados en el Limitador de momento automático (AML-C) se basan en el número estándar de partes de línea incluidas en la tabla. El número estándar de partes de línea para operación con estabilizadores debe ser acorde a la siguiente tabla.

Longitud de la pluma	10,3 m	14,2 m a 18,2 m	18,2 m a 34 m	Polea nariz/ Plumín
Número de partes de líneas	8	6	4	1

- La capacidad de elevación varía según el ancho de extensión del estabilizador y la posición de giro. Trabajar con la capacidad correspondiente a la anchura de extensión estabilizador y la posición de giro. Para conocer la relación entre la extensión de los estabilizadores, posición de giro y capacidad de izaje, consulte las gráficas de áreas de trabajo.

DEFINICIONES

- Radio de carga: Distancia horizontal desde la proyección del eje de rotación a la superficie de apoyo antes de cargar al centro de la línea de elevación vertical o manejar la carga aplicada.
- Ángulo de pluma cargada: El ángulo entre la sección en la base de la pluma y la horizontal, después de levantar la capacidad de elevación nominal en el radio de carga.
- Área de trabajo: Área medida en un arco circular cerca del centro de la rotación.
- Carga suspendida libremente: Carga colgando libremente sin otra fuerza externa aplicada que no sea la línea de elevación.
- Carga lateral: Fuerza lateral horizontal aplicada a la carga levantada, ya sea en el suelo o en el aire.

ADVERTENCIAS E INSTRUCCIONES DE OPERACIÓN PARA UTILIZAR EL LIMITADOR DE MOMENTO AUTOMÁTICO (AML-C)

- Configure las teclas de selección de AML de acuerdo con las condiciones reales de operación de la grúa; antes de su operación asegúrese de que las visualizaciones en el panel principal son correctas.
- Cuando se opera la grúa con estabilizadores:
 - Coloque el interruptor "P.T.O." en "ON" (encendido).
 - Presione la tecla de selección de estado del estabilizador para registrar la operación del estabilizador. Si la pantalla concuerda con el estado real, presione la tecla de configuración para registrarlo. Después de completar el registro, la ventana emergente se cierra.
 - Presione la tecla de selección del estado de elevación para registrar el estado de elevación que se utilizará (Pluma/Plumín/Polea Nariz).
 - Cada vez que se presiona la tecla de estado de elevación, cambia la visualización. Si la pantalla concuerda con el estado real, presione la tecla de configuración para registrarlo. Después de completar el registro, la ventana emergente se cierra.
 - Cuando se arma y guarde el plumín, seleccione el estado de configuración del mismo (el símbolo indicado para seteo de plumín parpadea).
- Esta máquina está equipada con un dispositivo de detención automática de giro. (Para obtener información detallada, consulte el Manual de operación y mantenimiento).
- Cuando se opera la grúa, asegúrese de que las visualizaciones en el panel principal sean acordes a las condiciones reales de operación.
- Los valores presentados en el LIMITADOR DE MOMENTO AUTOMÁTICO (AML-C) se basan en cargas suspendidas libremente, y no se toman en cuenta factores como los efectos del viento, la detención súbita de cargas, las condiciones de la superficie, las velocidades de operación, las cargas laterales, etc.
Para una operación segura, se recomienda que cuando se extienda y se baje la pluma o se gire, la elevación de cargas se reduzca de manera acorde.
- El LIMITADOR DE MOMENTO AUTOMÁTICO (AML-C) está diseñado para ayudar al operador. Bajo ninguna circunstancia debe reemplazar el uso de tablas de capacidad e instrucciones de operación. Si solo se guía por la ayuda del LIMITADOR DE MOMENTO AUTOMÁTICO (AML-C) y no por una buena práctica de operación, podría provocar accidentes. El operador debe ser cauteloso para garantizar la seguridad.

TABLA DE DISTRIBUCIÓN DEL PESO DEL EJE DE GT-300EL

	Kilogramos			
	Peso bruto del vehículo	Frente	Parte trasera	
Máquina básica	29.320	6.750	22.570	
Quitar/Remove:				
1. Bloque de gancho de 30 toneladas	-270	-140	-130	
2. Bloque de gancho de 4,5 toneladas	-100	-100	0	
3. Plumín de 2 etapas (8,5 m y 14 m)	-725	-540	-185	
4. Polea singular ó nariz	-50	-85	35	
5. Contrapeso	-3.200	1.970	-5.170	
6. 2 personas (conductor y pasajero)	-150	-210	60	
Agregar:				
1. Neumático de repuesto (OPT.)	123	109	14	
2. Escalera de tijera (OPT.)	5	0	5	
3. 295/80R22.5 cambiar a neumáticos 315/80R22.5	200	40	160	
Carga permitida del eje				
	(295/80R22.5)	31.313	7.313	24.000
	(315/80R22.5)	32.000	8.000	24.000



TADANO

TADANO LTD. (División de ventas internacionales)

4-12, Kamezawa 2-chome,
Sumida-ku, Tokio 130-0014, Japón

Teléfono: + 81- (0) 3-3621-7750

Fax: + 81- (0) 3-3621-7785

<http://www.tadano.com/>

info@tadano.com

Impreso en Japón
2018-4-1